

# わりばしマジックハンド

和歌山市立こども科学館

身近にある材料で、とても楽しいおもちゃ マジックハンドを作りましょう。作ってみると、いろいろな工夫が必要なることがわかるよ。完成したら、ビー玉をいくつとれるか競争してみよう。

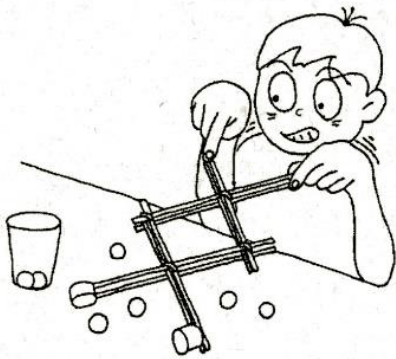

## 【材料】

わりばし(わたもの8本)、輪ゴム(8本)、ペットボトルのふた(2個)、両面テープ

## 作り方

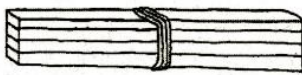

① 4本のわりばしをたばねて、中心を輪ゴムでとめます。

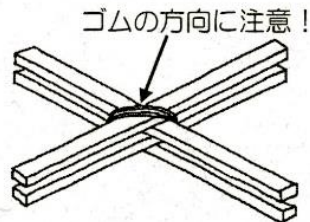

② 輪ゴムでとめたところを中心に、図のように2本ずつに分ける。

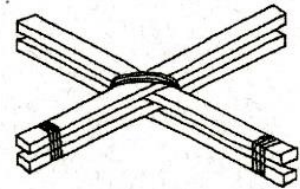

③ 図のようにわりばしのはし2ヶ所を輪ゴムでしばる。ふたぐみ組つくります。

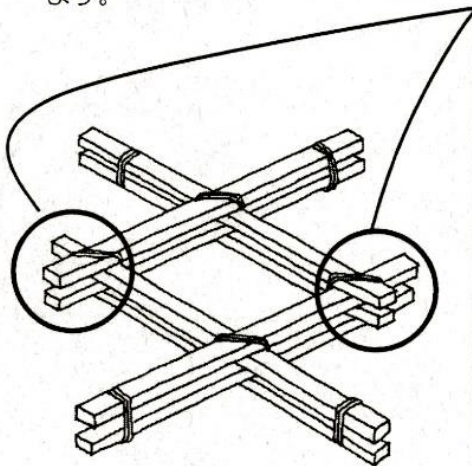

④ 図のようにたがいちがいに組み合わせ、○の部分に輪ゴムでとめる。



⑤ ペットボトルのふたに両面テープをはる。ふたぐみ組用意します。

## ゴムのとめ方

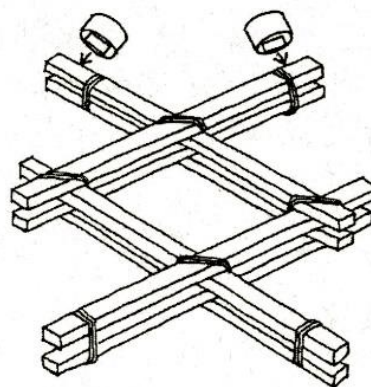
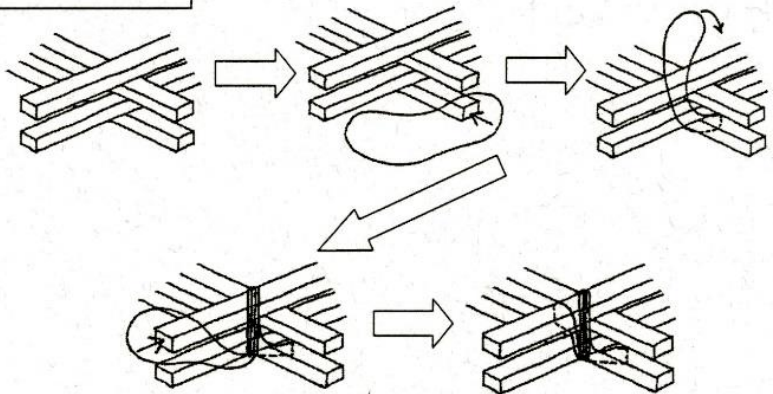

⑥ ペットボトルのふたをマジックハンドのはしにはりつけます。輪ゴムがじゃまになる場合は、輪ゴムの位置をかえよう。

# 完成!